

K 55



English	2
Français	9
Español	16



Cordless Electric Broom OPERATOR MANUAL

Specifications	2
Proper use	2
Customer Support	2
MODEL OVERVIEW	3
IMPORTANT SAFETY INSTRUCTIONS	4
START UP	5
OPERATING INSTRUCTIONS	6
Maintenance and Care	7
Service	8
Troubleshooting	8
Disposing of old device and battery pack	8

Proper use

- Use this battery operated appliance only for personal use, use only the accessories and spare parts approved by KÄRCHER.
- The appliance is **not** suitable for cleaning deep-pile carpets and wet floors.
- The appliance is **not** suitable for cleaning concrete, gravel, etc.

The manufacturer is not responsible for any damages that may occur on account of improper use or wrong operations.

Specifications

Operating time when battery is fully charged (depends on the flooring)	max. 30	min
Working voltage of the battery	4,8	V
Charging current for empty battery	14	h
Voltage of the charger	5,8	V
Charging current	130	mA
Weight (incl. battery)	4,4	lbs
Battery type	NiCd	
Part No.	1.258-505.0	
Serial no.		

Customer Support

In the U.S. or Canada, please call **1-800-537-4129** for warranty issues and visit **www.karcherresidential.com** for technical support and product assistance.

Please take a moment to register your pressure washer online at **www.karcher-register.com**. Be sure to save your purchase receipt, it will be required for repairs covered by warranty.

MODEL OVERVIEW

- | | |
|---------------------------------------|------------------------------------------------------------------------------|
| 1 Joint at the appliance | 11 Brush roller with cleaning cover (animal hair brush), can be interchanged |
| 2 ON/OFF foot switch | 12 Unlocking button for the changeable brush |
| 3 Rechargeable battery, detachable | 13 Telescopic strut, adjustable height |
| 4 Unlocking button, battery | 14 Turning handle |
| 5 Charging box | 15 Handle |
| 6 Charging display | 16 Charger with charging cable |
| 7 Dirt container, detachable | 17 Wall mount with fasteners |
| 8 Unlocking the lid of dirt container | |
| 9 Casing | |
| 10 Brush roller, changeable | |

For household use only!

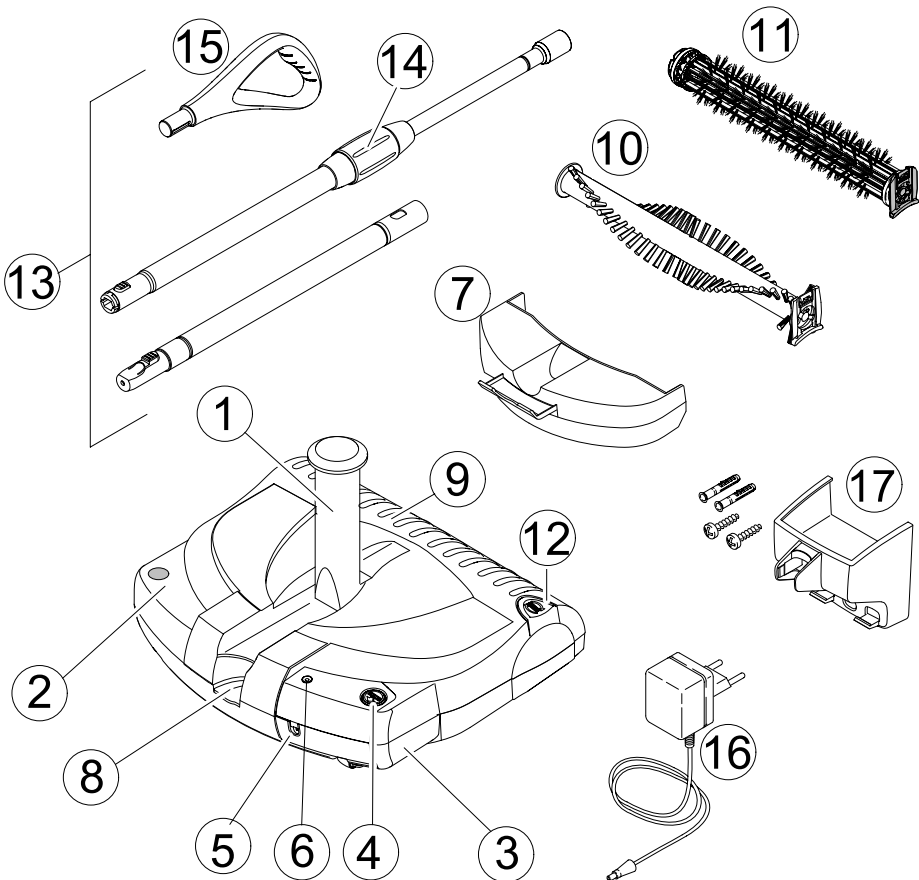

IMPORTANT SAFETY INSTRUCTIONS

When using this product basic precautions should always be followed, including the following:

READ ALL INSTRUCTIONS BEFORE USING THIS APPLIANCE

WARNING

To reduce the risk of fire, electric shock, or injury:

- Do not use outdoors or on wet surfaces.
- Use only as described in this manual.
- Do not use with damaged cord or plug. If appliance is not working as it should, has been dropped, damaged, left outdoors, or dropped into water, return it to a service center or call customer service.
- Do not unplug by pulling on cord. To unplug, grasp the plug, not the cord.
- Do not handle plug or appliance with wet hands.
- Do not put any object into openings. Do not use with any openings blocked; keep free of dust, lint, hair and anything that may reduce air flow.
- Keep hair, loose clothing, fingers and all parts of body away from openings and moving parts.
- Turn off all controls before unplugging.
- Do not use appliance in an enclosed space where oxygen, flammable, explosive or toxic vapors are given off or in an area where flammable dust is present.
- Do not allow appliance to be used as a toy. Close attention is necessary when used by children.
- Do not use extension cords or outlets with inadequate current carrying capacity.
- Do not incinerate or mutilate batteries as they will explode at high temperatures.
- Do not pick up anything that is burning or smoking such as cigarettes, matches or hot material.
- Do not allow the battery to run down completely before charging. In doing so, serious problems may occur in the battery life cycle.
- Do not pick up flammable or combustible liquids such as gasoline or use in areas where they are present.
- Store the adapter indoors in a cool dry area not exposed to the weather to avoid electrical shock and/or cleaner damage.
- Only use the adapter provided by the manufacturer to recharge the appliance.
- Always disconnect cord from electrical outlet before servicing appliance.
- Only charge the unit indoors.

SAVE THESE INSTRUCTIONS !

START UP

Installing the wall unit

The wall mount is to be used for storing the appliance and the charger.

- Fix the enclosed wall mount at an easily accessible point near to a socket - the fastener is enclosed.

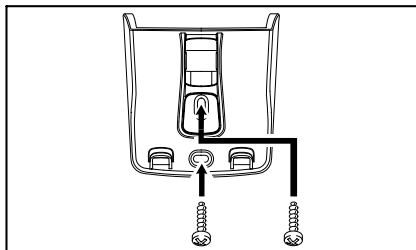

Insert the brush roller

The brush roller has not yet been inserted in the appliance at the time of delivery. Please insert the brush roller before starting the appliance.

- Turn the casing.
- Insert the brush roller in the side-intake.
- Press in the holder of the brush roller into the intake and check that it is sitting properly.

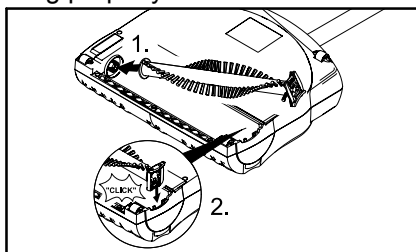

Installing the telescopic handle and adjusting the handle height

The telescopic strut consists of 3 parts. While assembling it, make sure that the parts lock into each other.

- Insert the handle on the longer strut with turning handle.
- Insert together the longer and shorter struts; while assembling it, press the locking button.
- Insert the entire strut with the locking button into the joint on the appliance.
- Loosen the handle and pull out the strut to the desired working height; turn the handle to the correct position and tighten using the turning handle.

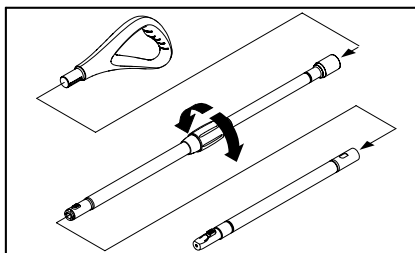

Inserting and charging the battery

The battery has not yet been inserted in the appliance at the time of delivery. Please insert the battery before commissioning the appliance.

- Remove the rechargeable battery from its packing.
- Insert the battery into the intake until it locks.
- Charge the battery: The battery can be charged when it is in the appliance or removed from it. **Note:** The following section describes the charging process when the battery is in the appliance.
- Insert the charger delivered with the appliance into a proper socket.

OPERATING INSTRUCTIONS

Starting the work

- **Important note for charging:** Always switch off the appliance otherwise the battery will not get charged.
- Insert the charging cable in the charging box at the battery.

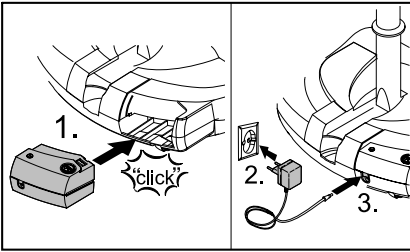

- When the operating display glows, it means the charging process has started. The charging time for an empty battery is approx. 14 hours.
Note: If the operating display does not glow, switch off the machine because otherwise the charging process cannot start.
- Remove the plug from the charger socket and disconnect the charger from mains power after you have finished charging.

- Switch on the appliance; press the on/off foot switch to do so.
- Move the appliance forward and backward to clean it.
- Use the right side (the side with an unlocking button for the changeable brush) for cleaning close to the edges.

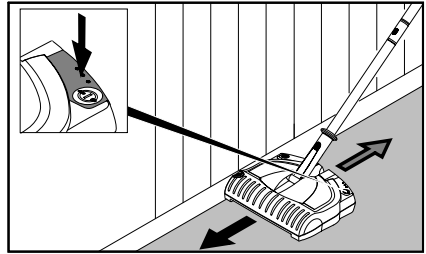

Interrupting the work

- Switch off the appliance; press the on/off foot switch to do so.
- Place the telescopic strut in an upright position during breaks; there is a stopper that holds it in position.

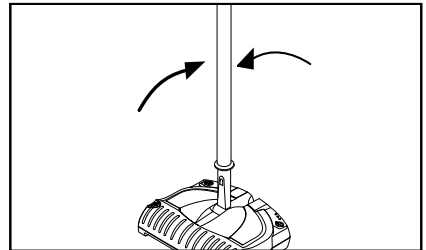

Finishing your work

- Switch off the appliance when finished.
- Empty dirt container after each cleaning.

Emptying the dirt container

The dirt container can be removed in 2 ways:

1) Hold the appliance high at the joint with one hand and unlock the lid of the dirt container. **Note:** Hold the casing firmly so that it doesn't open downward too fast.

2) Place the appliance on the floor and unlock the lid of the dirt container.

Note: Hold the telescopic strut firmly so that it doesn't fall down.

- Unlock lid of the dirt container and pull it upward.
- Lift the dirt container upward at the handle and empty it.
- Reinsert the dirt container and close the lid.

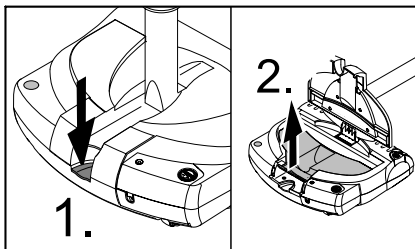

Storing the appliance

- Store the appliance in the wall mount.

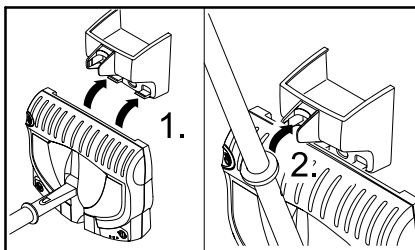

- Alternatively, you can also store the device at the handle; if required, turn the handle (refer section "Adjust telescopic strut and handle").
- Charge the battery.

Maintenance and Care

⚠ Caution

Remove the battery prior to any care and maintenance work.

Cleaning the device

- Wipe the appliance using a damp cloth. Do not use any aggressive agents, such as cleaning powder.

Change/ clean the brush roller

Brush roller

- Press the unlocking button and remove the brush roller.
- Remove wound up hair using a knife or scissors. Move the knife along the defined cutting edge and then remove the loosened hair.

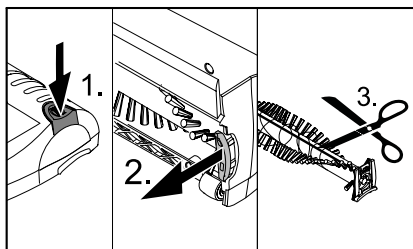

- Insert the cleaned or new brush roller and ensure that it sits properly.

Clean the brush roller with the cleaning cover (animal hair brush)

Note: Please clean animal hair brush after each use!

- Press the unlocking button and remove the brush roller.

Animal hair that has wound on the brush roller can be removed in the most simple way:

- Pull out the cleaning cover from the brush roller; the hair that has come off remains stuck there and can be disposed off in the household garbage.

Note: First cut the long animal or human hair that has got wounded with the help of a knife or scissors; then remove the cover.

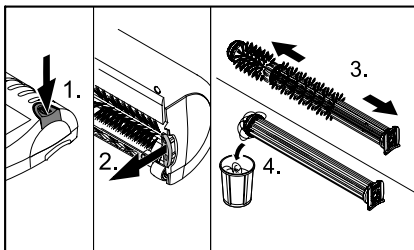

- After cleaning, insert back the cover.
- Insert the cleaned or new brush roller and ensure that it sits properly.

Service

⚠ Risk of injury

Turn off the appliance and remove the mains plug prior to any care and maintenance works.

Troubleshooting

Operating display does not glow

- The appliance is switched on during the charging process.
Switch off the appliance using the On/Off switch.

Appliance does not clean properly

- Clean or replace the brush rollers (refer chapter "Replace/ clean brush roller").
- Charge the battery (refer chapter "Charging the battery").

Dirt is being thrown out of the appliance

- Empty the full dirt container (refer chapter "Empty dirt container").

Disposing of old device and battery pack

- Arrange for the proper environmentally friendly disposal of the old device. Please remove the battery pack prior to disposing of the device.

Battery disposal

To preserve natural resources, please recycle or dispose of expired battery pack properly.

THIS PRODUCT CONTAINS A NICKEL-CADMIUM BATTERY. IT MUST BE DISPOSED OF PROPERLY. LOCAL, STATE, OR FEDERAL LAWS MAY PROHIBIT DISPOSAL OF NICKEL-CADMIUM BATTERIES IN ORDINARY TRASH. CONSULT YOUR LOCAL WASTE AUTHORITY FOR INFORMATION REGARDING AVAILABLE RECYCLING AND/OR DISPOSAL OPTIONS.

- Remove the battery pack with its casing and dispose of properly.
There is no need to disassemble the plastic casing.
- ⚠ Warning**
- **Do not open the battery**, as there is a risk of an electrical short; also, irritating or caustic vapors can escape.

Balai électrique sans fil - NOTICE D'UTILISATION

Caractéristiques	9
Utilisation conforme	9
Assistance	9
GÉNÉRALITÉS	10
CONSIGNES DE SECURITE IMPOR- TANTES	11
DEMARRAGE	12
MODE D'EMPLOI	13
Entretien, maintenance	14
Service	15
Assistance en cas de panne	15
Éliminer l'appareil usé et l'accumulateur	15

Caractéristiques

Temps de service d'un accumulateur plein (en fonction du sol)	maxi 30	min
Tension locale de l'accumulateur	4,8	V
Temps de charge d'un accumulateur vide	14	h
Tension de l'appareil de charge	5,8	V
Courant de charge	130	mA
Poids (y compris l'accumulateur)	4,4	lbs
Type d'accumulateur	NiCd	
N° de pièce	1.258-505.0	
N° de série		

Utilisation conforme

- Cet appareil ne doit être utilisé que pour un usage domestique, pour nettoyer à l'intérieur avec des accessoires et des pièces de rechange tolérées par Kärcher®
- Cet appareil n'est **pas** approprié pour nettoyer des tapis à longues fibres ainsi que des sols mouillés.
- Cet appareil n'est **pas** approprié pour nettoyer du béton lavé, du cailloutis ou des choses semblables.

Le fabricant décline toute responsabilité en cas de dommages dus à une utilisation non conforme ou incorrecte de l'appareil.

Assistance

Pour faire valoir une demande en garantie, appeler : **1-800-537-4129**. Tous les autres informations sont disponibles sous : **www.karcherresidential.com**
Prenez le temps d'enregistrer votre nettoyeur haute pression en ligne en vous adressant à **www.karcher-register.com**. Veillez à conserver précieusement votre bon d'achat, dont la présence est nécessaire en cas de réparation sous le couvert de la garantie.

GÉNÉRALITÉS

- 1 Joint à l'appareil
 - 2 Interrupteur à pied- Marche/Arrêt
 - 3 Accumulateur, amovible
 - 4 Bouton de déverrouillage, accumulateur
 - 5 Prise de charge
 - 6 Affichage d'état de service de charge
 - 7 Récipient récupérateur, amovible
 - 8 Déverrouillage, couvercle du récipient récupérateur
 - 9 Boîtier
 - 10 Rouleau de brosse, échangeable
 - 11 Rouleau de brosse avec douille de nettoyage (brosse en poils d'animaux), échangeable
 - 12 Bouton de déverrouillage, brosse d'échange
 - 13 Manche télescopique, réglable en hauteur
 - 14 Poignée rotative
 - 15 Poignée
 - 16 Appareil de charge avec câble de charge
 - 17 Support mural avec matériel de fixation
- A usage domestique seulement !**

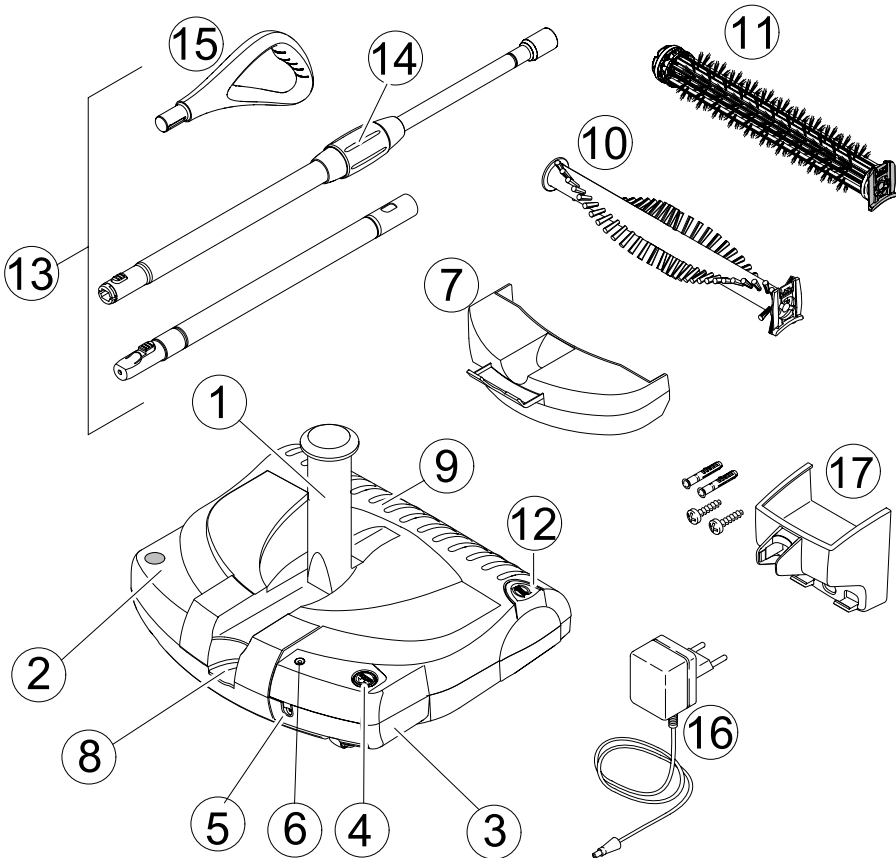

CONSIGNES DE SECURITE IMPORTANTES

En utilisant ce produit, toujours observer une certaine prudence élémentaire, incluant notamment:

LIRE TOUTES LES INSTRUCTIONS AVANT D'UTILISER LE PRODUIT

AVERTISSEMENT

Afin de réduire les risques d'incendie, d'électrocution et de blessures, prendre les précautions suivantes :

- Ne pas utiliser à l'extérieur ou sur des surfaces humides.
- Respecter impérativement les consignes d'utilisation de ce manuel.
- Ne pas mettre l'appareil en service en cas d'endommagement du cordon ou de la prise. Si l'appareil ne fonctionne pas correctement, s'il est tombé, s'il a été endommagé, s'il est resté à l'extérieur ou est tombé dans l'eau, le retourner à un centre de service.
- Ne pas tirer sur le cordon électrique pour débrancher l'appareil. Tirer au niveau de la fiche pour déconnecter l'appareil du secteur.
- Ne pas manipuler l'appareil ou la fiche électrique avec les mains mouillées.
- Ne rien introduire dans les orifices. Ne pas utiliser l'appareil si l'un des orifices est obstrué. Protéger les orifices de la poussière, des peluches, des cheveux et autres matières susceptibles de réduire le débit d'air.
- Veiller à ne pas approcher les cheveux, vêtements larges, doigts ou toute autre partie du corps des orifices et composants mobiles de l'appareil.
- Désactiver toutes les commandes avant de débrancher l'appareil.
- Ne pas utiliser l'appareil dans un espace clos dans lequel se dégagent de l'oxygène, des vapeurs inflammables, explosibles ou toxiques, ou dans un endroit renfermant des poussières inflammables.
- Cet appareil n'est pas un jouet. Ne jamais le laisser sans surveillance lorsqu'il est utilisé à proximité d'enfants.
- Ne pas utiliser de rallonges ou de prises n'ayant pas la capacité de transmission électrique voulue.
- Ne pas faire brûler ou endommager les piles qui risquent d'exploser à hautes températures.
- Ne pas ramasser de substances brûlantes ou dégageant de la fumée, telles que des cigarettes, allumettes ou des substances très chaudes.
- Veiller à ce que la pile ne se vide pas complètement, avant de la recharger. Sinon, la longévité de la pile risque d'en souffrir sérieusement.
- Ne pas aspirer de liquides inflammables ou combustibles, tels que de l'essence avec l'appareil et ne pas utiliser non plus ce dernier dans des zones susceptibles de contenir de tels produits.
- Conserver l'adaptateur dans un endroit abrité, sec et frais, à l'abri d'intempéries, afin d'éviter tout risque d'électrocution et/ou d'endommagement du nettoyeur.
- N'utiliser que l'adaptateur fourni par le fabricant pour recharger l'appareil.
- Toujours déconnecter l'appareil du secteur, avant de procéder à de quelconques opérations d'entretien.
- Ne recharger l'unité qu'à l'intérieur.

CONSERVER CES INSTRUCTIONS !

DEMARRAGE

Monter le support mural

Le support mural sert à maintenir l'appareil et l'appareil de charge.

- Monter le support mural ci-joint à un endroit bien accessible près d'une prise de courant - le matériel de fixation est joint.

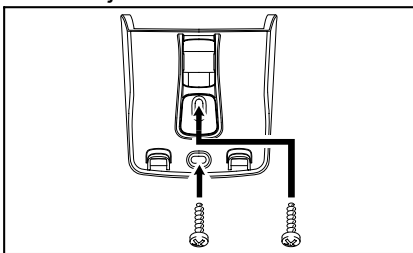

Installation du rouleau de brosse

Lors de la livraison, le rouleau de brosse n'est pas encore installé sur l'appareil. L'installer avant la mise en marche.

- Faire tourner le boîtier.
- Installer le rouleau de brosse dans le logement latéral.
- Insérer le support du rouleau de brosse dans le logement et vérifier qu'il est correctement placé.

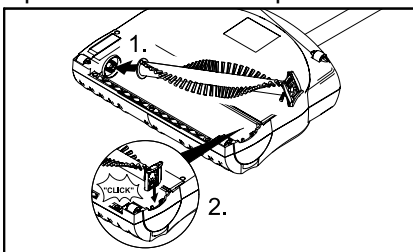

Monter le manche télescopique et la poignée; en régler la hauteur

Le manche télescopique se compose de 3 pièces. Faire attention au montage que les pièces s'enclenchent.

- Mettre la poignée sur le manche plus long avec la poignée rotative.
- Assembler le manche plus long et le manche plus court, pour cela presser l'encoche.
- Mettre le manche complet avec l'encoche dans la charnières de l'appareil.
- Desserrer la poignée rotative et allonger le manche à la hauteur souhaitée, tourner la poignée dans la position correcte et serrer à l'aide de la poignée rotative.

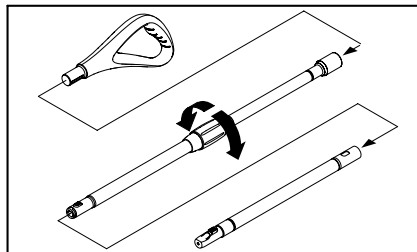

Mettre l'accumulateur en place et le charger

À la livraison, l'accumulateur n'est pas encore inséré dans l'appareil. Veuillez le poser avant la mise en service.

- Retirer l'accumulateur de l'emballage.
- Insérer l'accumulateur dans le compartiment, jusqu'à ce qu'il s'encliquette.
- Charger l'accumulateur: Le chargement de l'accumulateur peut s'effectuer à l'état monté ou démonté.

Remarque :Le chargement avec un accumulateur monté est décrit ci-après.

MODE D'EMPLOI

Commencer le travail

- Brancher l'appareil de chargement livré avec l'appareil dans une prise de courant réglementaire.
- **Remarque important pour le chargement:** Eteindre absolument l'appareil, sinon l'accumulateur ne sera pas chargé.
- Brancher le câble de charge dans la prise de charge à l'accumulateur.

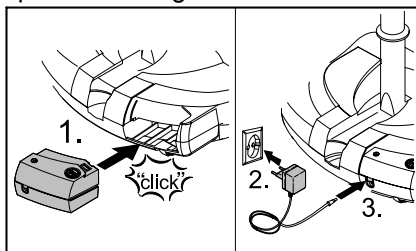

- Si l'affichage de service est allumé, le processus de charge commence. Le temps de chargement d'un accumulateur vide est d'environ 14 heures.

Remarque : Si l'affichage de service n'est pas allumé, veuillez éteindre l'appareil.

- Une fois le processus de chargement achevé, débrancher le câble de chargement de la prise de chargement et déconnecter le chargeur du secteur.

- Mettre l'appareil en marche. Pour cela appuyer sur l'interrupteur à pied Marche/Arrêt.
- Pour le nettoyage, faire aller et venir l'appareil en avant et en arrière.
- Pour le nettoyage près du bord, utiliser le côté droit (côté où se trouve le bouton de déverrouillage de la brosse d'échange).

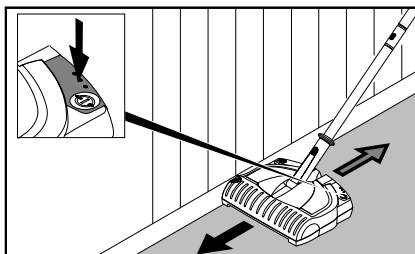

Interrompre le travail

- Eteindre l'appareil. Pour cela appuyer sur l'interrupteur à pied Marche/Arrêt.
- En cas de pause, mettre le manche télescopique en position verticale, une retenue maintient le manche dans cette position..

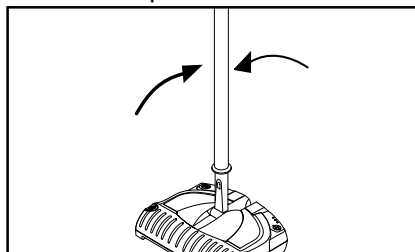

Fin des travaux

- En fin de service éteindre l'appareil.
- Vider le récipient collecteur après chaque nettoyage.

Vider le récipient collecteur

Le récipient collecteur peut être retiré de 2 manières :

1) Lever l'appareil d'une main au niveau de l'articulation et déverrouiller le couvercle du récipient collecteur.

Remarque : retenir l'appareil pour qu'il ne s'ouvre pas trop vite.

2) Poser l'appareil sur le sol et déverrouiller le couvercle du récipient collecteur.

Remarque : bien retenir le manche télescopique pour qu'il ne puisse pas tomber.

- Déverrouiller le couvercle du récipient collecteur et le relever.
- Retirer le récipient collecteur, au niveau de la poignée et le vider.
- Remettre le récipient collecteur en place et refermer le couvercle.

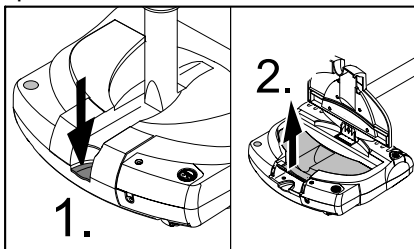

Rangement de l'appareil

- Mettre l'appareil dans le support mural.

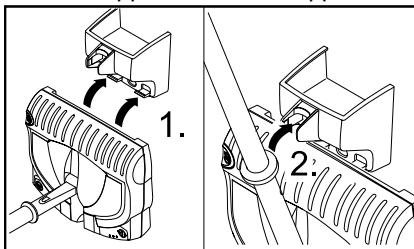

- L'appareil peut être aussi accroché au niveau de la poignée ; pour cela, tourner la poignée (voir le chapitre « Réglage du manche télescopique et de la poignée »).
- Charger l'accumulateur.

Entretien, maintenance

⚠ Attention :

Retirer l'accumulateur avant d'effectuer des travaux de maintenance et de réparation sur l'appareil.

Nettoyage de l'appareil

- Essuyer l'extérieur de l'appareil avec un chiffon humide. Ne pas utiliser de produits agressifs (des poudres à rincer par exemple).

Changer/nettoyer le rouleau de brosse

Rouleau de brosse

- Appuyer sur le le bouton de déverrouillage et retirer le rouleau de brosse.
- Couper, à l'aide d'un couteau ou de ciseaux, les cheveux qui se sont éventuellement enroulés. Éliminer ensuite les cheveux ou fibres, après les avoir coupés.

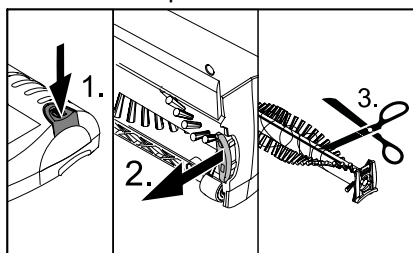

- Remettre le rouleau de brosse nettoyé ou neuf en place et s'assurer de sa bonne assise.

Nettoyage du rouleau de brosse et de la douille de nettoyage (brosse en poils d'animaux)

Remarque : nettoyer la brosse à animaux après chaque utilisation!

- Appuyer sur le le bouton de déverrouillage et retirer le rouleau de brosse.

Il est possible de retirer facilement les poils d'animaux coincés :

- Retirer la douille de nettoyage du rouleau de brosse, les poils coincés y restent accrochés et peuvent être mis au rebut avec les ordures ménagères.

Remarque : les longs poils humains ou d'animaux coincés autour de la douille doivent d'abord être découpés à l'aide d'un couteau ou de ciseaux, par exemple.

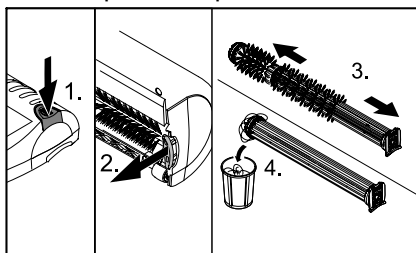

- Remettre la douille en place après le nettoyage.
- Remettre le rouleau de brosse nettoyé ou neuf en place et s'assurer de sa bonne assise.

Service

⚠ *Risque de blessures*

Avant tout travail d'entretien et de maintenance, mettre l'appareil hors tension et débrancher la fiche secteur.

Assistance en cas de panne

L'affichage de service ne s'allume pas

- L'appareil est mis en service pendant le processus de charge.
Éteindre l'appareil avec l'interrupteur Marche/Arrêt.

L'appareil ne nettoie pas bien

- Nettoyer ou changer le rouleau de brosse (cf. le chapitre "Changer/nettoyer le rouleau de brosse").

- Charger l'accumulateur (cf. le chapitre "Charger l'accumulateur").

Des impuretés sont rejetées hors de l'appareil

- Vider le récipient collecteur plein (voir le chapitre « Vider le récipient collecteur »).

Éliminer l'appareil utilisé et l'accumulateur

- Pour la mise en rebut de l'appareil, veiller à l'éliminer de manière à ne pas porter préjudice à l'environnement.

Réglementation concernant les piles

Pour préserver l'environnement, remettre les piles usées à un centre de recyclage ou les éliminer en bonne et due forme.

CE PRODUIT CONTENANT UNE PILE NICKEL-CADMIUM, IL DOIT ÊTRE ÉLIMINÉ DANS LES RÈGLES DE L'ART. LES RÉGLEMENTATIONS LOCALES; NATIONALES OU FÉDÉRALES INTERDISANT L'ÉLIMINATION DE PILES NICKEL-CADMIUM DANS LES ORDURES MÉNAGÈRES, CONSULTER L'AUTORITÉ LOCALE RESPONSABLE DE L'ÉLIMINATION DE DÉCHETS POUR TOUTE INFORMATION RELATIVE AU RECYCLAGE ET/OU À LA RÉGLEMENTATION DE MISE AU REBUT.

- Retirer les piles avec leur boîtier et les mettre au rebut en bonne et due forme. Il n'est pas nécessaire de désassembler le boîtier en plastique.

⚠ *Avertissement*

- **Ne pas ouvrir l'accumulateur**, Risque de court-circuit ! Il est en outre possible que des vapeurs irritantes ou des fluides agressifs s'en échappent.

Escobilla eléctrica inalámbrica MANUAL DEL OPERARIO

Especificaciones	16
Uso previsto	16
Soporte	16
VISTA GENERAL DEL MODELO	18
INSTRUCCIONES DE SEGURIDAD IM-PORTANTES	18
ARRANQUE	19
INSTRUCCIONES DE FUNCIONAMIENTO	20
Cuidado y mantenimiento	21
Servicio	22
Ayuda en caso de avería	22
Eliminar el aparato usado y la batería	23

Especificaciones

Tiempo de servicio con la batería llena (dependiendo del tipo de pavimento)	máx. 30	mín
Tensión de trabajo de la batería	4,8	V
Tiempo de carga cuando la batería esté vacía	14	h
Tensión del cargador	5,8	V
Corriente de carga	130	mA
Peso (incl. batería)	4,4	lbs
Tipo de batería	NiCd	
Nº de pieza	1.258-505.0	
Nº de serie		

Uso previsto

- Utilice este aparato que funciona con batería exclusivamente para fines particulares, para limpiar interiores, con los accesorios y piezas de repuesto autorizadas por KÄRCHER.
- El aparato **no** es apto para alfombras de pelo alto ni para pavimentos húmedos.
- El aparato **no** es apto para hormigón lavado, grava o similares.

El fabricante no asume responsabilidad alguna por los daños que pudieran derivarse de un uso inadecuado o incorrecto.

Soporte

En EE.UU: o Canadá, llame al **1-800-537-4129** para temas de garantía y visite **www.karcherresidential.com** para el servicio técnico y asesoramiento sobre productos..

Registre su limpiadora a alta presión online en **www.karcher-register.com**. Guarde bien el ticket de compra, será necesario para reparaciones que cubra la garantía.

VISTA GENERAL DEL MODELO

- 1 Articulación del aparato
- 2 Interruptor de pedal de conexión y desconexión
- 3 Batería, extraíble
- 4 Botón de desbloqueo, batería
- 5 Clavija de carga
- 6 Indicador de carga
- 7 Recipiente para suciedad, extraíble
- 8 Desbloqueo, tapa del recipiente para suciedad
- 9 Carcasa
- 10 Cepillo rotativo, cambiabile
- 11 Cepillos cilíndricos con casquillo de limpieza (cepillo para pelos de animales), cambiabile
- 12 Botón de desbloqueo, cepillo cambiabile
- 13 Mango telescópico, de altura regulable
- 14 Empuñadura giratoria
- 15 Mango
- 16 Cargador con cable
- 17 Soporte de pared con material de fijación

Sólo para uso doméstico.

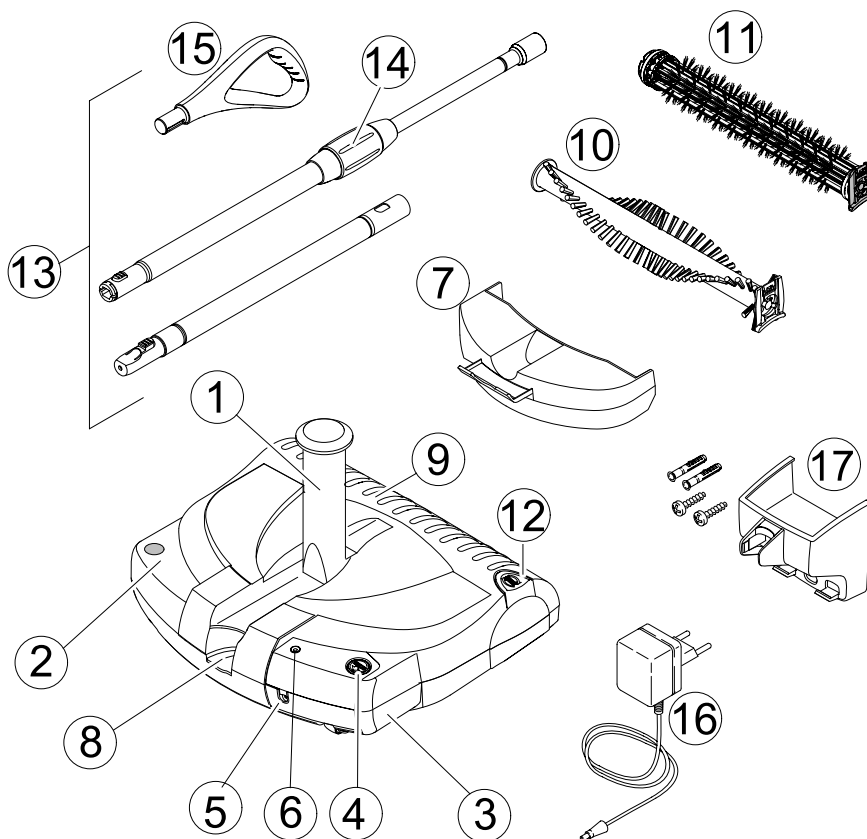

INSTRUCCIONES DE SEGURIDAD IMPORTANTES

Al utilizar este producto, tome siempre las precauciones básicas, incluidas las siguientes:

LEA TODAS LAS INSTRUCCIONES ANTES DE UTILIZAR EL PRODUCTO

ADVERTENCIA

Para reducir el riesgo de fuegos, descarga eléctrica o lesiones:

- No usar en exteriores o sobre superficies húmedas.
- Usar exclusivamente como se describe en este manual.
- No usar con el cable o la clavija dañados. Si el aparato no funciona como debería, se ha caído al suelo, dañado, dejado al aire libre, o caído al agua, devuélvalo a servicio o a la centralita de atención al cliente.
- No tirar del cable para desenchufar el aparato. Para desenchufar, tire de la clavija no del cable.
- No manipular la clavija ni el aparato con las manos mojadas.
- No introducir objetos en los orificios. No usar con cualquiera de los orificios bloqueados; mantener sin polvo, pelusa, pelo y cualquier otra cosa que pueda reducir el flujo de aire.
- Mantener el cabello, la ropa floja, los dedos y todas las partes del cuerpo alejadas de los orificios y partes móviles.
- Apagar los mandos de control antes de desenchufar.
- No usar el aparato en un lugar cerrado donde se desprendan vapores de oxígeno, inflamables, explosivos o tóxicos o en una zona donde haya polvo inflamable.
- No permita que el aparato se use como juguete. Prestar mucha atención cuando se use cerca de niños.
- No use alargadores o enchufes con una capacidad transmisora de corriente incorrecta.
- No incinerar ni destrozar las baterías, pueden explotar a temperaturas altas.
- No coger nada que esté ardiendo o echando humo, como cigarrillos, cerillas o material caliente.
- No dejar que la batería se descargue del todo antes de cargarla. De lo contrario puede tener problemas con el ciclo de vida de la batería.
- No coger líquidos inflamables o combustibles, como gasolina, ni utilizar el aparato en áreas donde estén presentes.
- Almacenar el adaptador en el interior en una zona seca no expuesta a la climatología para evitar descargas eléctricas y/o daños al aparato de limpieza.
- Usar sólo el adaptador suministrado por el fabricante para recargar el aparato.
- Desenchufar siempre el cable del enchufe antes de realizar el mantenimiento del aparato.
- Cargar el equipo sólo en interiores.

GUARDE ESTAS INSTRUCCIONES !

ARRANQUE

Montar el soporte de pared

El soporte de pared sirve para guardar el aparato y el cargador.

- Montar el soporte de pared suministrado en un lugar que tenga buen acceso y esté cerca de un enchufe - el material de fijación viene incluido.

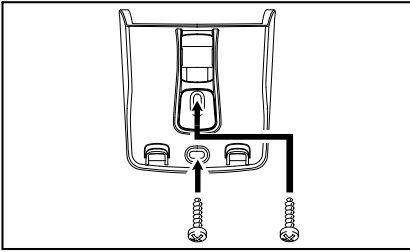

Colocar cepillos rotativos

El cepillo rotativo no viene colocado en el aparato. Colocarlo antes de la puesta en marcha.

- Gire la carcasa.
- Colocar el cepillo rotativo en la ranura lateral.
- Presionar el soporte del cepillo contra la ranura y comprobar que está bien colocado.

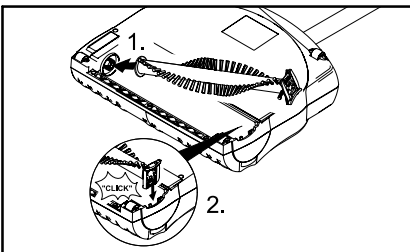

Montar el mango telescópico y el mango de mano y ajustar la altura

El mango telescópico tiene 3 partes. Cuando lo monte procure que encajen bien.

- Insertar el mango para mano sobre el mango largo con la empuñadura giratoria.
- Unir el mango largo y el corto, presionar para ello la muesca.
- Insertar el mango completo con la muesca hacia delante en la parte articulada del aparato.
- Soltar la empuñadura giratoria y extraerla hasta la posición de trabajo deseada, girar el mango en la posición correcta y apretar la empuñadura giratoria.

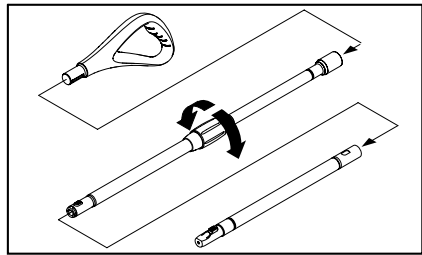

Colocar y cargar la batería

La batería no viene colocada en el aparato. Colocarla antes de la puesta en marcha.

- Sacar la batería del embalaje.
- Introducir la batería en el alojamiento hasta que encaje.
- Cargar la batería: Se puede cargar la batería cuando está en el aparato o cuando está fuera del aparato. **Indicación:** A continuación se describe el proceso de carga con la batería integrada en el aparato.
- Introducir el cargador suministrado en el enchufe de forma correcta.

- ➔ **Indicación importante sobre el proceso de carga:** Es importante que se apague el aparato, de lo contrario no se cargará la batería.
- ➔ Insertar el cable del cargador en la clavija de carga de la batería.

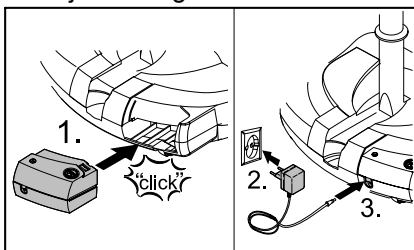

- ➔ Si se ilumina el indicador de funcionamiento comenzará el proceso de carga. El tiempo de carga cuando la batería esté vacía es de aprox. 14 horas.

Nota: Si no se ilumina el indicador de funcionamiento, apagar el aparato, de lo contrario no podrá comenzar el proceso de carga.

- ➔ Una vez finalizado el proceso de carga, desenchufar el cable de carga de la clavija de carga y desenchufar el cargador de la red.

INSTRUCCIONES DE FUNCIONAMIENTO

Comenzar el trabajo

- ➔ Encender el aparato, pulse para ello el interruptor de conexión y desconexión.
- ➔ Para limpiar mueva el aparato hacia delante y hacia atrás.
- ➔ Para limpiar las zonas cercanas a las esquinas, utilice el lateral derecho (lateral con el botón de desbloqueo del cepillo cambiabile).

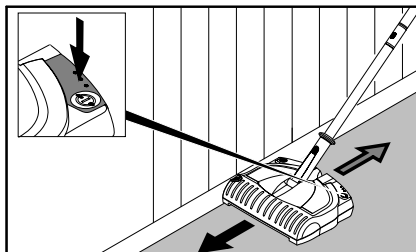

Interrumpir el trabajo

- ➔ Apagar el aparato, pulse para ello el interruptor de conexión y desconexión.
- ➔ Si se realiza pausas en el trabajo, colocar el mango telescópico verticalmente, un dispositivo de bloqueo lo mantendrá en esta posición.

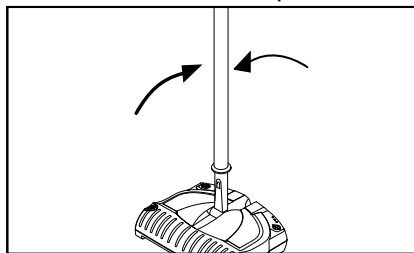

Finalizar el trabajo

- ➔ Cuando se finalice el trabajo apagar el aparato.
- ➔ Vaciar el recipiente para suciedad después de cada limpieza.

Vaciar el depósito acumulador de suciedad

Se puede sacar el recipiente acumulador de suciedad de dos formas:

1) Se sujeta el aparato con una mano por la parte articulada y se desbloquea la tapa del recipiente para suciedad. **Indicación:** Para ello sujete bien la carcasa para que no se baje demasiado rápido.

2) Colocar el aparato en el suelo y desbloquear la tapa del recipiente acumulador de suciedad. **Indicación:** Al hacerlo sujetar bien el mango telescópico para que no se mueva hacia abajo de forma incontrolada.

- Desbloquear y levantar la tapa del recipiente acumulador de suciedad.
- Sacar el recipiente por el asa y vaciarlo.
- Colocar de nuevo el recipiente y cerrar con la tapa.

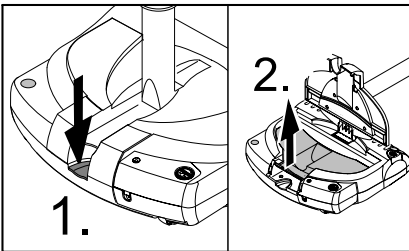

Almacenamiento del aparato

- Colgar el aparato en el soporte de la pared.

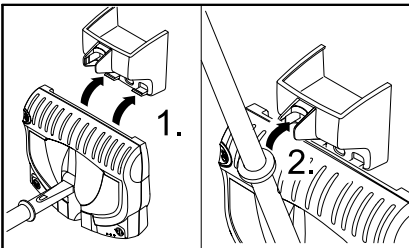

- También se puede colgar el aparato del mango, si es necesario gírelo (véase el capítulo "Ajustar el mango telescópico y el mango de mano").
- Cargar la batería.

Cuidado y mantenimiento

⚠ Atención:

Antes de realizar los trabajos de conservación y mantenimiento en el aparato, quite la batería.

Limpieza del aparato

- Limpie el exterior del aparato con un paño húmedo. No utilice agentes abrasivos (como, p. ej., polvos de fregar).

Cambio/limpieza del cepillo rotativo

Cepillo rotativo

- Presionar el botón de desbloqueo y extraer el cepillo rotativo.
- Para retirar los pelos que estén enganchados se puede utilizar un cuchillo o unas tijeras. Cortar a lo largo del canto de corte y quite los pelos sueltos.

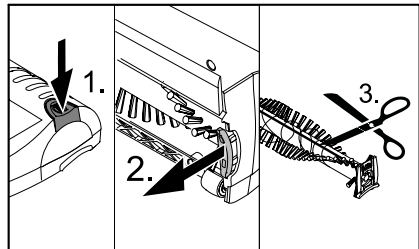

- Colocar de nuevo los cepillos rotativos nuevos o limpios y comprobar si está bien encajados.

Limpiar el cepillo rotativo con el casquillo de limpieza (cepillo para pelos de animales)

Nota: limpie los pelos de animal después de cada uso.

- Presionar el botón de desbloqueo y extraer el cepillo rotativo.

Los pelos de animales que queden enredados se pueden quitar muy fácilmente:

- Extraiga la carcasa de limpieza del cepillo rotativo, los pelos sueltos quedan colgados de ella, y se pueden eliminar con la basura convencional.

Indicación: Cortar primero con un cuchillo o unas tijeras los pelos largos de animales o personas que se hayan enredado en el casquillo y después extraer este último.

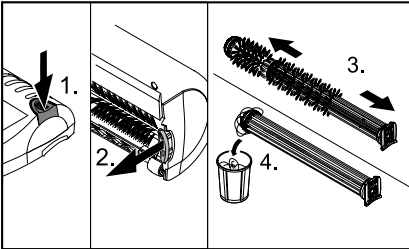

- Introducir de nuevo el casquillo después de haberlo limpiado.
- Colocar de nuevo los cepillos rotativos nuevos o limpios y comprobar si está bien encajados.

⚠ Peligro de lesiones

Apague el aparato y desenchufe la clavija de red antes de efectuar los trabajos de cuidado y mantenimiento.

Ayuda en caso de avería

El indicador de funcionamiento no se ilumina.

- El aparato está encendido durante el proceso de carga.

Apagar el aparato con el interruptor de conexión/desconexión.

El aparato no limpia bien.

- Limpiar o cambiar el cepillo rotativo (véase el capítulo "Cambiar/limpiar el cepillo rotativo")
- Cargar la batería (véase el capítulo "Cargar la batería").

El aparato lanza suciedad hacia afuera.

- Vaciar el recipiente cuando esté lleno (véase el capítulo "Vaciar el recipiente acumulador de suciedad").

Eliminar el aparato usado y la batería

- Eliminar el aparato usado de forma ecológica. Antes de eliminarlo, sacar la batería.

Eliminación de la batería

Para cuidar los recursos naturales, recicle o elimine la batería usada correctamente.

ESTE PRODUCTO CONTIENE UNA BATERÍA DE NÍQUEL-CADMIO. DEBE SER ELIMINADA CORRECTAMENTE. LAS LEYES; LOCALES; ESTATALES O FEDERALES PUEDEN PROHIBIR LA ELIMINACIÓN DE LAS BATERÍAS DE NÍQUEL-CADMIO EN LA BASURA CONVENCIONAL. CONSULTE A LAS AUTORIDADES LOCALES RESPONSABLES DE LOS DESECHOS PARA SABER QUÉ OPCIONES DE RECICLAJE Y/O ELIMINACIÓN EXISTEN.

- Quitar la batería con carcasa incluida y eliminar correctamente. No es necesario desmontar la carcasa de plástico.

Advertencia

- **No abrir la batería**, hay peligro de que se produzca un cortocircuito, adicionalmente puede producirse la salida de vapores irritantes o líquidos corrosivos.

